

Essentiel 

**GARANTIE**  
**2**  
ans  
**GARANTIE**

Testé dans nos  
laboratoires

\*Garantie valide à partir de la date d'achat (ticket de caisse faisant foi). Cette garantie ne couvre pas les vices ou les dommages résultant d'une mauvaise installation, d'une utilisation incorrecte, ou de l'usure normale du produit.

 **Protection de l'environnement**  
Ce logo apposé sur le produit signifie qu'il s'agit d'un appareil dont le traitement en tant que déchet rentre dans le cadre de la directive 2002/96/CE du 27 janvier 2003, relative aux déchets d'équipements électriques et électroniques (DEEE). La présence de substances dangereuses dans les équipements électriques et électroniques peut avoir des effets potentiels sur l'environnement et la santé humaine dans le cycle de retraitement de ce produit. Ainsi, lors de la fin de vie de cet appareil, celui-ci ne doit pas être débarrassé avec les déchets municipaux non triés. En tant que consommateur final, votre rôle est primordial dans le cycle de réutilisation, de recyclage et les autres formes de valorisation de cet équipement électrique et électronique. Des systèmes de reprise et de collecte sont mis à votre disposition par les collectivités locales (déchetteries) et les distributeurs. Vous avez l'obligation d'utiliser les systèmes de collecte sélective mise à votre disposition.

Essentiel 

Service Clientèle  
Essentiel b - CRT Lesquin  
Rue de la haie Plouvier  
F - 59273 - FRETIN



FABRIQUÉ EN R.P.C.  
SOURCING & CRÉATION  
CRT LESQUIN  
F-59273 FRETIN

Essentiel 

**Notice d'utilisation**  
Pour vous aider à bien vivre votre achat

# Micro-ondes Gril



# SOMMAIRE

---

<b>CONSIGNES DE SECURITE</b>	2
<b>MISE A LA TERRE</b>	10
<b>INSTALLATION DE L'APPAREIL</b>	11
<b>POUR LA PREMIERE UTILISATION</b>	12
<b>GUIDE DES USTENSILES</b>	12
<b>DESCRIPTION DE L'APPAREIL</b>	14
<b>UTILISATION</b>	16
1) Réglage de l'horloge	16
2) Cuisson aux micro-ondes	16
3) Utilisation du gril	17
4) Cuisson combinée	17
5) Raccourcis de cuisson	17
6) Décongélation au poids	18
7) Décongélation au temps	18
8) Cuisson multi-étapes	18
9) Fonction départ différé	19
10) Menu auto	19
11) Verrouillage sécurité enfants	21
12) Fonction interrogation	21
13) Autres Informations d'utilisation	21
<b>NETTOYAGE &amp; ENTRETIEN</b>	22
<b>GUIDE DE DEPANNAGE</b>	23
<b>CARACTERISTIQUES TECHNIQUES</b>	24

Vous venez d'acquérir un produit de la marque Essentiel b et nous vous en remercions. Nous apportons un soin tout particulier à la **FIABILITÉ**, à la **FACILITÉ D'USAGE** et au **DESIGN** de nos produits.

Nous espérons que ce four micro-ondes vous donnera entière satisfaction.

## CONSIGNES DE SECURITE

---

LISEZ ATTENTIVEMENT CES INSTRUCTIONS AVANT D'UTILISER L'APPAREIL ET CONSERVEZ-LES POUR POUVOIR LES CONSULTER ULTERIEUREMENT.

**AVERTISSEMENT** : afin d'éviter tout risque d'incendie, d'électrocution ou de blessure, veillez à toujours suivre les principales consignes de sécurité suivantes quand vous utilisez un appareil électrique.

1. Cet appareil est exclusivement destiné à un usage domestique. Tout autre usage (professionnel) est exclu.
2. Avant de brancher votre appareil, assurez-vous que la tension électrique de votre domicile correspond à celle indiquée sur la plaque signalétique de l'appareil.
3. Branchez toujours votre appareil sur une prise reliée à la terre.
4. Ne laissez pas l'appareil sans surveillance lorsqu'il est branché.

5. Débranchez l'appareil de la prise secteur lorsque vous n'utilisez pas l'appareil ou quand vous le nettoyez.
6. Si le cordon d'alimentation est endommagé, il doit être remplacé par votre revendeur, son service après-vente ou une personne de qualification similaire afin d'éviter tout danger.
7. Avant chaque utilisation, vérifiez le bon état général de l'appareil.
8. N'utilisez pas le four micro-ondes :
9. Afin de prévenir tout danger, il est impératif, en cas de problème, de s'adresser au service après-vente de votre revendeur, ou à un électricien qualifié et agréé pour ce type de réparation.
10. N'immergez pas l'appareil, le câble d'alimentation ou la fiche dans l'eau ou tout autre liquide.
11. Ne mettez pas d'eau dans les bouches de ventilation situées sur l'appareil.
12. Ne versez jamais d'eau dans le four ou tout autre liquide susceptible d'endommager le four, en particulier le moteur d'entraînement du plateau en verre.
13. Ne manipulez pas l'appareil ni la prise avec les mains mouillées.

14. Ne laissez pas pendre le câble d'alimentation sur le rebord d'une table ou d'un plan de travail, et évitez qu'il n'entre en contact avec des surfaces chaudes.
15. La prise d'alimentation doit impérativement être facile d'accès même après encastrement de l'appareil.
16. Lorsque vous débranchez le câble, tirez-le toujours au niveau de la fiche, ne tirez pas sur le câble lui-même.
17. Si une rallonge électrique est utilisée, elle doit être avec prise de terre incorporée et doit supporter la puissance de l'appareil. Prendre toutes les dispositions afin que personne ne s'entrave dedans.
18. Gardez cet appareil à l'intérieur et dans un endroit sec. Ne le mettez pas près de l'eau, de l'évier de la cuisine, dans une cave humide ou à proximité d'une piscine.
19. N'utilisez que les accessoires fournis et recommandés par votre revendeur.
20. Cet appareil n'est pas destiné à être mis en fonctionnement au moyen d'une minuterie extérieure ou par un système de commande à distance séparé.

21. Cet appareil peut être utilisé par des enfants âgés de 8 ans et plus et les personnes manquant d'expérience et de connaissances ou dont les capacités physiques, sensorielles ou mentales sont réduites, si elles ont été formées et encadrées quant à l'utilisation de l'appareil d'une manière sûre et connaissent les risques encourus. Les enfants ne doivent pas jouer avec l'appareil. Le nettoyage et l'entretien par l'utilisateur ne doivent pas être faits par des enfants à moins qu'ils ne soient âgés de 8 ans et plus et surveillés.
22. Maintenir l'appareil et son cordon hors de portée des enfants de moins de 8 ans.
23. **AVERTISSEMENT** : L'appareil et ses parties accessibles deviennent chauds lors de l'utilisation. Des précautions doivent être prises pour éviter de toucher les éléments chauffants. Les enfants de moins de 8 ans doivent être maintenus à l'écart excepté s'ils bénéficient d'une surveillance continue.

## NE JAMAIS OUVRIR LE CAPOT

### Précautions particulières

**ATTENTION** : N'utilisez jamais le four si la porte ou les joints de la porte sont endommagés. Faites-les réparer par une personne qualifiée avant de réutiliser le four.

ATTENTION : Seule une personne compétente est habilitée à effectuer les opérations de maintenance ou de réparation impliquant le retrait de la plaque en mica (sortie d'ondes).

ATTENTION : Ne faites jamais chauffer les liquides et autres aliments dans des récipients fermés car ils pourraient exploser. Pensez à remuer les aliments en cours de cuisson et toujours en fin de cuisson.

- Ne cherchez pas à faire fonctionner le four lorsque sa porte est ouverte. Il est essentiel de ne pas annuler ou apporter des modifications aux dispositifs de verrouillage.
- Evitez la formation de dépôt de salissure, d'aliments ou de produits de nettoyage sur les surfaces d'étanchéité de la fermeture.
- Avant l'utilisation, vérifiez que les ustensiles sont appropriés pour un usage au four à micro-ondes (voir paragraphe « Guide des ustensiles »).
- Utilisez toujours le plateau en verre et l'anneau du plateau tournant pendant la cuisson. Manipulez le plateau avec précaution pour éviter de le casser. Ne faites pas fonctionner le four sans plateau tournant ou si le plateau est fêlé ou cassé. Le cas échéant, contactez votre magasin revendeur.
- Le plateau tournant tourne dans les deux sens : ceci est normal.

- Veillez à bien centrer le plat au milieu du plateau en verre pour éviter que le plat ne vienne cogner contre les parois ou la porte.
- Percez avec une fourchette la pelure des pommes de terre, pommes ou tout autre fruit ou légume recouvert d'une pelure, avant de les cuire.
- Ne faites pas chauffer d'œufs avec leur coquille ni d'œufs durs dans un four à micro-ondes parce qu'ils risquent d'éclater même après la fin de la cuisson.
- Ne faites pas de friture dans votre four.
- Ne pas chauffer dans le four, des liquides corrosifs ou produits chimiques.
- Ne pas laisser trop longtemps de petites portions de nourriture nécessitant peu de temps de cuisson, elles seront soit trop cuites, soit brûlées.
- N'utilisez pas le four quand celui-ci est sale ou en présence d'eau de condensation sur les parois. Essuyez et laissez sécher avant utilisation.

## **Risques d'incendie**

- Ne faites pas cuire un aliment dans une serviette, même si cela vous est recommandé dans une recette de cuisson.



- N'utilisez pas de papier journal ou de serviettes en papier pour la cuisson.
- Ne faites pas sécher de vêtements dans un four à micro-ondes.
- Si de la fumée apparaît, arrêtez ou débranchez le four et gardez la porte fermée pour étouffer les flammes éventuelles.
- N'utilisez pas le four à micro-ondes à vide. Cela risquerait de l'endommager, de déclencher un feu, ou des étincelles à l'intérieur de celui-ci.
- Ne couvrez pas et n'obstruez pas les ouvertures d'aération de votre four.

## **Risques de brûlures**

- Le réchauffage de boissons peut provoquer un jaillissement brusque et différé de liquide en ébullition, aussi des précautions doivent être prises lorsque l'on manipule le récipient.
- Le contenu des biberons et des pots d'aliments pour bébés doit être remué ou agité et la température doit être vérifiée avant consommation, afin d'éviter les brûlures.
- Mise en garde : n'autorisez les enfants à utiliser le four sans surveillance que si des instructions appropriées leur ont été données leur permettant d'utiliser le four de façon sûre et de comprendre les dangers d'une utilisation incorrecte.

- Mise en garde : lorsque vous utilisez la fonction Gril ou Gril combiné, veillez à ce que les enfants n'utilisent le four que sous la surveillance d'un adulte en raison des hautes températures générées.
- Lorsque vous utilisez la fonction Gril ou Gril Combiné, l'intérieur du four, la porte et le plateau du four peuvent devenir très chauds. Prenez bien soin d'utiliser des gants pour retirer les plats du four et ne placez pas d'objet sur le dessus de l'appareil car il peut également devenir très chaud.
- En cas de réchauffage ou de cuisson d'aliments dans des plats à usage unique en plastique, papier ou autres matériaux inflammables, ne laissez pas l'appareil sans surveillance.

Cet appareil est un appareil de Groupe 2 car il produit intentionnellement de l'énergie à fréquence radioélectrique pour le traitement de la matière et il est destiné à être utilisé dans un local domestique ou un établissement raccordé directement au réseau de distribution d'électricité à basse tension alimentant des bâtiments à usage domestique (Classe B).

### **Interférences radio**

Le fonctionnement du four à micro-ondes peut provoquer des interférences avec votre radio,

votre téléviseur ou tout autre équipement similaire.

Pour réduire ou supprimer les interférences éventuelles, prenez les mesures suivantes :

- Nettoyez la porte et la surface d'étanchéité de la porte.
- Réorientez l'antenne réceptrice de la radio ou du téléviseur.
- Déplacez le four à micro-ondes par rapport au récepteur.
- Eloignez le four à micro-ondes du récepteur.
- Branchez le four à micro-ondes sur une autre prise pour que le four et le récepteur utilisent des circuits différents.

## MISE A LA TERRE

---

Ce four à micro-ondes est équipé d'une prise électrique de terre. **Il doit être branché sur une prise murale correctement installée et équipée d'une prise de terre.**

**ATTENTION : Une mauvaise utilisation de la prise de terre peut entraîner le risque de choc électrique.**

En cas de court-circuit, la mise à la terre réduit le risque de choc électrique en permettant au courant d'être évacué par le fil de terre.

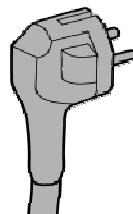

**Note : En cas de questions concernant la prise de terre ou le branchement électrique, veuillez consulter un personnel qualifié.**

**Si une rallonge est nécessaire, utilisez exclusivement une rallonge à trois fils équipée d'une terre.**

## DÉBALLAGE DU FOUR

---

Retirez tous les emballages et les accessoires situés à l'intérieur et à l'extérieur du four puis examinez-le avec soin pour savoir s'il n'a pas subi de dommages visibles durant le transport.

**Si l'appareil a subi des dommages visibles comme une déformation de la porte, ne l'utilisez pas mais appelez un technicien du service après-vente.**

Avant d'utiliser le four, nettoyez l'intérieur avec un chiffon humide.

## INSTALLATION DE L'APPAREIL

---

- **Le produit doit être installé en respectant les règles nationales d'installation électrique.**
- Placez le four sur une surface stable et plane. **Laissez un espace de ventilation suffisant autour de l'appareil pour permettre une bonne ventilation.** Laissez environ 20 à 30 cm au-dessus de l'appareil, 10 cm à l'arrière et 15 cm sur les côtés pour permettre une bonne ventilation.

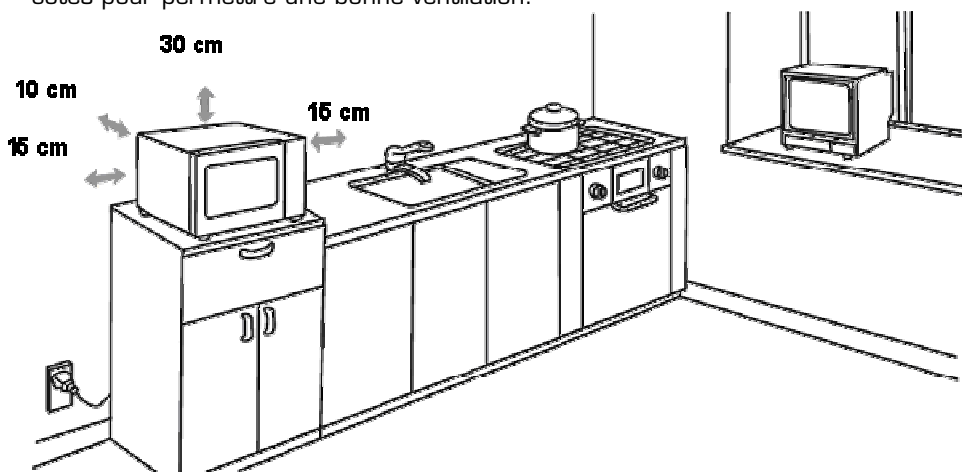

- Assurez-vous que rien n'obstrue les orifices de ventilation sur les côtés, le dessus et à l'arrière de l'appareil.
- **AVERTISSEMENT** : N'installez pas votre four sur une table de cuisson ou sur un appareil produisant de la chaleur. Votre four risque d'être endommagé et la garantie ne s'applique pas dans ce cas.
- N'installez pas ce four à l'extérieur ni dans des locaux très humides ou excessivement chauds.
- Ne rien poser sur le four à micro-ondes.
- N'installez pas le four à micro-ondes dans un meuble fermé.
- **Avant de brancher votre appareil, vérifiez que la tension électrique de votre domicile corresponde à celle indiquée sur la plaque signalétique du four et que la fiche du câble d'alimentation est adaptée à la prise de courant.**

- Branchez votre four sur une prise murale équipée d'une terre.

**ATTENTION ! Vous ne devez pas retirer le couvercle en mica (sortie d'ondes) qui est vissé dans la cavité du four afin de protéger le magnétron.**



La température des surfaces accessibles (porte et surface extérieure) peut être élevée lorsque l'appareil fonctionne. Ce logo signifie que la partie où il est apposé peut devenir très chaude pendant le fonctionnement de l'appareil.

## POUR LA PREMIERE UTILISATION

---

Comme la cavité du four ou les éléments de chauffe peuvent comporter de la graisse ou certains résidus de fabrication, il est courant qu'une odeur se dégage (voire même un peu de fumée) lors de la première utilisation. Ceci est tout à fait normal et ne se reproduira plus après plusieurs utilisations. Aérez votre pièce en ouvrant les portes et fenêtres pour dissiper les odeurs. En conséquence, nous vous recommandons fortement de procéder comme suit : réglez le four en mode gril et faites-le fonctionner à vide plusieurs fois.

**Attention ! Le fonctionnement à vide n'est possible qu'en mode gril. Il ne peut pas être effectué en mode combiné ou en mode micro-ondes.**

## GUIDE DES USTENSILES

---

**Il est fortement recommandé d'utiliser des récipients adaptés et qui ne présentent aucun risque pour la cuisson au four à micro-ondes.** Généralement, les récipients à base de céramique, verre et plastique résistants à la chaleur sont adaptés aux cuissons aux micro-ondes. Vérifiez que le récipient porte la mention « résiste au four à micro-ondes ».

**Attention ! N'utilisez jamais d'ustensiles métalliques ou d'ustensiles qui ont des garnitures métalliques avec la fonction micro-ondes.** Les ondes ne peuvent pas pénétrer le métal. Les objets métalliques provoquent des étincelles ou flashes qui peuvent conduire à de sérieux dommages sur votre appareil.

Vous pouvez utiliser le tableau ci-dessous comme référence :

Matériau du récipient	Micro-ondes	Gril	Combi	Remarques
Céramique thermo-résistant	Oui	Non	Non	Ne pas utiliser de céramiques décorées avec bords métalliques ou vernis.
Plastique thermo-résistant	Oui	Non	Non	Ne pas utiliser pour une cuisson à micro-ondes de longue durée.
Verre Thermo-résistant	Oui	Oui	Oui	<b>Attention !</b> N'utilisez pas de récipient en verre cassé ou ébréché.
Grille métallique	Non	Oui	Oui	
Film plastique	Oui	Non	Non	<b>Attention</b> car tous les types de film plastique ne conviennent pas aux micro-ondes. Consultez les instructions sur l'emballage.

- Pour des temps de cuisson courts, des récipients en plastique ou en carton peuvent être utilisés, ainsi que des plats surgelés sous films plastiques, sous réserve que ces films aient été percés avec une fourchette au préalable pour permettre à la vapeur de s'échapper.
- Un plat brunisseur peut également être placé dans le micro-ondes. Référez-vous aux instructions du fabricant.
- N'utilisez pas de vaisselle en métal, fonte ou en faïence ayant des parties même minimes en métal (y compris argent ou or).
- Lorsque des aliments sont chauffés dans des récipients en matière plastique ou en papier, surveillez le four fréquemment à cause des risques d'incendie.
- La chaleur des aliments peut se transmettre au récipient de cuisson et ce dernier peut devenir chaud. Utilisez des gants isolants pour manipuler les récipients.
- Il est conseillé d'utiliser des couvercles en verre ou en plastique ou un film adhésif pour :
  - empêcher toute évaporation excessive (principalement pendant les très longs temps de cuisson),
  - réduire les temps de cuisson,
  - ne pas dessécher les aliments,
  - préserver l'arôme.

Le couvercle devra être percé de quelques trous ou disposer d'ouvertures pour que la pression ne s'accumule pas. Les sacs en plastique doivent obligatoirement être ouverts.

# DESCRIPTION DE L'APPAREIL

---

## Description du four

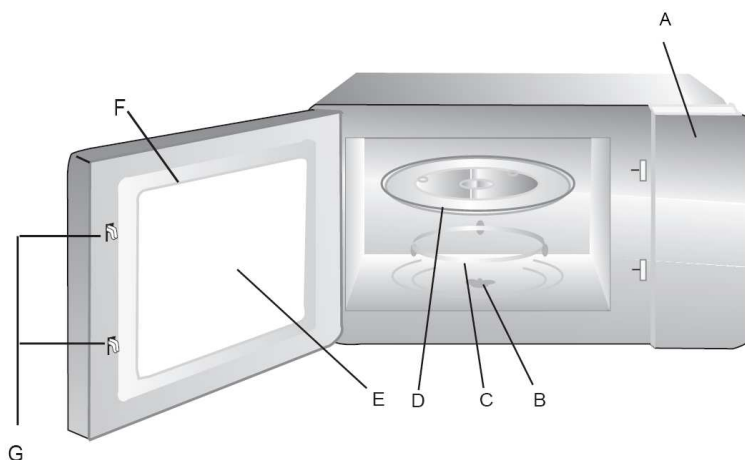

A) Panneau de contrôle

B) Axe du plateau tournant

C) Support de plateau tournant

D) Plateau en verre

E) Fenêtre d'observation

F) Porte

G) Système de verrouillage

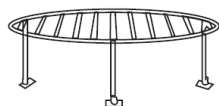

Grille métallique

Placez la grille métallique sur le plateau tournant. Elle permet à la chaleur de circuler correctement autour des aliments en mode Gril et en mode combiné (micro-ondes + gril) **uniquement**.

**⚠ La grille métallique ne doit jamais être utilisée en mode micro-ondes seul.**

## Description du panneau de commande

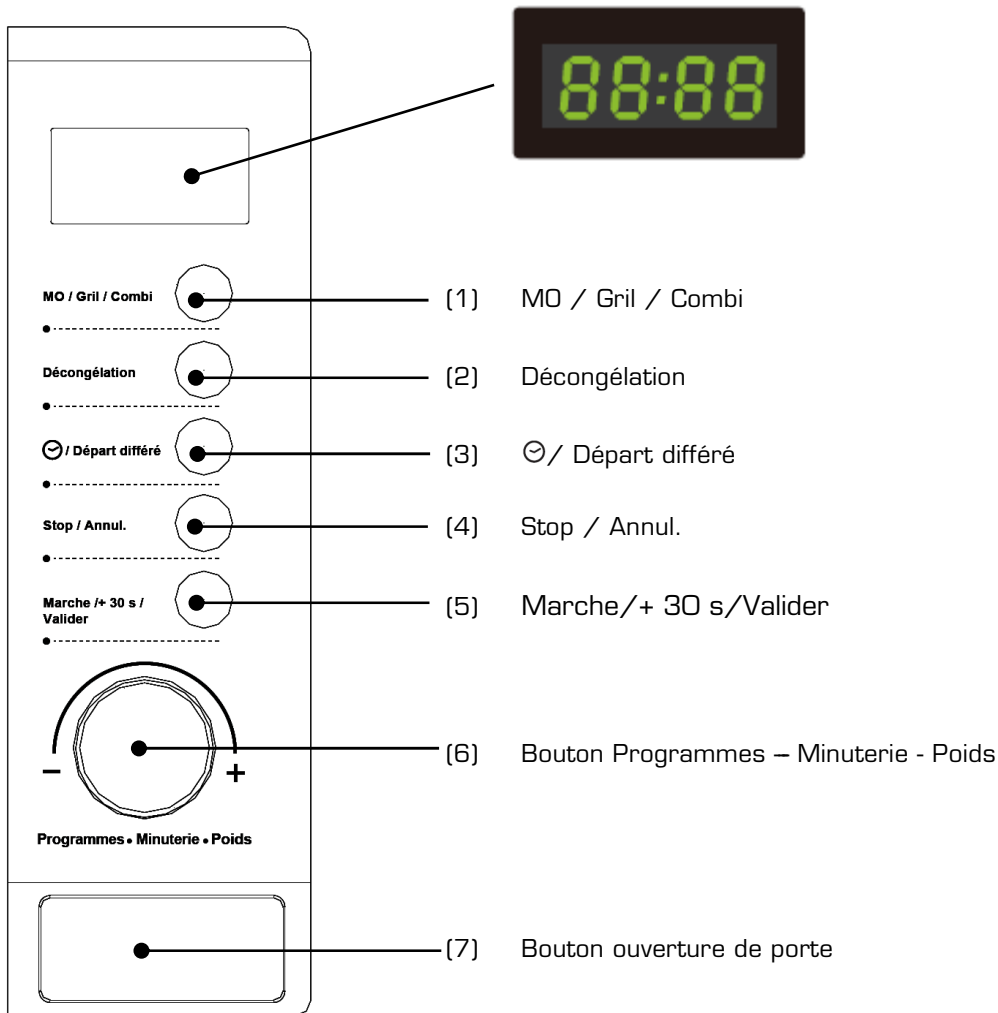







# UTILISATION

---

## 1) Réglage de l'horloge

1. Branchez le four sur une prise murale équipée d'une prise de terre. Un signal sonore retentit et « 0:00 » apparaît sur l'afficheur.
2. Appuyez sur la touche  / **Départ différé**. Les chiffres des heures clignotent.
3. Tournez le bouton  pour régler les chiffres des heures, l'heure introduite doit être comprise entre 0–23.
4. Appuyez sur  / **Départ différé**, les chiffres des minutes clignotent.
5. Faites tourner le bouton  pour régler les chiffres des minutes, le nombre introduit doit être compris entre 0–59.
6. Appuyez sur  / **Départ différé** pour valider le réglage de l'horloge.

### Remarque :

Pendant le réglage de l'horloge, si aucune touche n'est pressée pendant 1 minute, le four retournera automatiquement à son état initial.

## 2) Cuisson aux micro-ondes

1. Appuyez une fois sur **MO/Gril/Combi**, et "P100" s'affiche. Appuyez sur **MO/Gril/Combi** plusieurs fois ou faites tourner le bouton  pour sélectionner la puissance du four micro-ondes "P100", "P80", "P50", "P30", "P10" s'affichent, dans cet ordre.

Puissance fournie	100%	80%	50%	30%	10%
Affichage	P100	P80	P50	P30	P10



2. Appuyez sur **Marche/+ 30 s/Valider** pour confirmer.
3. Faites tourner le bouton  pour régler le temps de cuisson. (Le réglage de temps doit être compris entre 0 :05- 95 :00).
4. Appuyez sur **Marche/+ 30 s/Valider** pour démarrer la cuisson.

### Remarque :

L'incréméntation de temps de cuisson évolue comme suit :

- 0– 1 min : 5 secondes
- 1– 5 min : 10 secondes
- 5–10 min : 30 secondes
- 10–30 min : 1 minute
- 30–95 min : 5 minutes



### 3) Utilisation du gril

1. Appuyez une fois sur **MO/Gril/Combi**, et "P100" s'affiche. Appuyez sur **MO/Gril/Combi** plusieurs fois ou faites tourner le bouton  pour sélectionner le gril. L'écran affiche **G**.
2. Appuyez sur **Marche/+ 30 s/Valider** pour confirmer.
3. Faites tourner le bouton  pour régler le temps de cuisson. (Le réglage de temps doit être compris entre 0 :05- 95 :00).
4. Appuyez sur **Marche/+ 30 s/Valider** pour démarrer la cuisson.

#### **Remarque :**

Lorsque la moitié du temps de cuisson au gril est écoulée, le four sonne deux fois. Pour un résultat optimal, nous vous conseillons de retourner la pièce à cuire à mi-cuisson. Refermez la porte et appuyez sur **Marche/+ 30 s/Valider** pour continuer la cuisson. Si vous ne faites rien, la cuisson continuera normalement.

### 4) Cuisson combinée

1. Appuyez une fois sur **MO/Gril/Combi**, et "P100" s'affiche. Appuyez sur **MO/Gril/Combi** plusieurs fois ou faites tourner le bouton  pour sélectionner la cuisson combinée micro-ondes + gril.  
C-1 55% micro-ondes + 45% gril  
C-2 35% micro-ondes + 65% gril
2. Appuyez sur **Marche/+ 30 s/Valider** pour confirmer.
3. Faites tourner le bouton  pour régler le temps de cuisson. (Le réglage de temps doit être compris entre 0 :05- 95 :00).
4. Appuyez sur **Marche/+ 30 s/Valider** pour démarrer la cuisson.

### 5) Raccourcis de cuisson

1. Lorsque le four **est à l'arrêt**, appuyez sur **Marche/+ 30 s/Valider** pour cuire les aliments à puissance maximale pendant 30 secondes. A chaque pression de la même touche le temps de cuisson augmente de 30 secondes. Le temps maximum de cuisson dans ce cas est de 95 minutes.
2. Pendant la cuisson micro-ondes, grill, combinée ou décongélation au temps, vous pouvez appuyer sur **Marche/+ 30 s/Valider** pour augmenter le temps de cuisson de 30 secondes.

#### **Remarque :**

Lorsque le four est en mode menu auto ou décongélation au poids, le temps de cuisson ne peut pas être augmenté en appuyant sur **Marche/+ 30 s/Valider**.

3. Lorsque le four **est à l'arrêt**, faites tourner le bouton  **vers la gauche** pour choisir le temps de cuisson directement. Après avoir choisi le temps de cuisson, appuyez sur **Marche/+ 30 s/Valider** pour démarrer la cuisson. La puissance de micro-ondes est alors de 100%.

## **6) Décongélation au poids**

1. Appuyez une fois sur **Décongélation**, l'écran affichera "dEF1".
2. Faites tourner le bouton  pour choisir le poids des aliments à cuire (entre 100-2000g).
3. Appuyez sur **Marche/+ 30 s/Valider** pour commencer la décongélation.

## **7) Décongélation au temps**

1. Appuyez deux fois sur **Décongélation**, l'écran affichera "dEF2".
2. Faites tourner le bouton  pour choisir le temps de décongélation des aliments (entre 0 :05-95 :00).
3. Appuyez sur **Marche/+ 30 s/Valider** pour commencer la décongélation.



## **8) Cuisson multi-étapes**

Vous pouvez choisir jusqu'à 2 étapes de cuisson. Vous entendez le signal sonore quand une étape est finie et que la suivante commence.

### Notes :

- Si parmi les étapes, vous choisissez la fonction décongélation, celle-ci doit être placée en première position.
- Le menu auto ne peut pas être programmé comme une des étapes.

Exemple : Vous souhaitez décongeler un aliment pendant 5 minutes puis le cuire à 80% de puissance pendant 7 minutes. Procédez comme suit :

1. Appuyez **deux fois** sur la touche **Décongélation** pour sélectionner la fonction "dEF2".
2. Faites tourner le bouton  pour régler le temps de décongélation sur 5 minutes.
3. Appuyez une fois sur **MO/Gril/Combi**.
4. Faites tourner le bouton  pour choisir la puissance de micro-ondes jusqu'à ce que "P80" s'affiche.
5. Appuyez sur **Marche/+ 30 s/Valider** pour confirmer.
6. Faites tourner le bouton  pour régler le temps de cuisson sur 7 minutes.
7. Appuyez sur **Marche/+ 30 s/Valider** pour démarrer la cuisson.

## 9) Fonction départ différé

Cette fonction vous permet de programmer une cuisson en départ différé.



**Pour cela, il est impératif de régler l'horloge au préalable (Cf. S 1 « Réglage de l'horloge »).**

Après avoir réglé l'horloge, sélectionnez un programme de cuisson.



### Notes :

- Deux étapes au maximum peuvent être pré-réglées
- la fonction décongélation n'est pas acceptée en démarrage programmé

Exemple : Vous souhaitez programmer une cuisson à 80% de puissance pendant 7 minutes. Procédez comme suit :

1. Appuyez une fois sur **MO/Gril/Combi**.
2. Faites tourner le bouton  pour choisir la puissance de micro-ondes jusqu'à ce que "P80" s'affiche.
3. Appuyez sur **Marche/+ 30 s/Valider** pour confirmer.
4. Faites tourner le bouton  pour régler le temps de cuisson sur 7 minutes.

Après avoir réalisé les étapes précédentes, n'appuyez pas sur **Marche/+ 30 s/Valider**. Au lieu de cela procédez comme suit :

5. Appuyez sur ☺/ **Départ différé**. Les chiffres des heures clignotent.
6. Faites tourner le bouton  pour régler les chiffres des heures, le nombre introduit doit être entre 0-23.
7. Appuyez sur ☺/ **Départ différé**, les chiffres des minutes clignotent.
8. Faites tourner le bouton  pour régler les chiffres des minutes, le nombre introduit doit être compris entre 0-59.
9. Appuyez sur **Marche/+ 30 s/Valider** pour valider le réglage. La sonnerie retentit deux fois lorsque l'heure réglée est atteinte, et la cuisson commence automatiquement.

## 10) Menu auto











1. Lorsque le four **est à l'arrêt**, faites tourner le bouton  **vers la droite** pour choisir un menu entre "A-1" et "A-8".
2. Appuyez sur **Marche/+ 30 s/Valider** pour confirmer votre choix de menu.
3. Faites tourner le bouton  pour choisir le poids des aliments à cuire.
4. Appuyez sur **Marche/+ 30 s/Valider** pour démarrer la cuisson.
5. Une fois la cuisson terminée, le four émet cinq bips.

Tableau des programmes automatiques :

Menu	Poids(g)	Affichage	Puissance
A-1 Réchauffage 	200	200	100%
	400	400	
	600	600	
A-2 Légumes 	200	200	100%
	300	300	
	400	400	
A-3 Poisson 	250	250	80%
	350	350	
	450	450	
A-4 Viande 	250	250	100%
	350	350	
	450	450	
A-5 Pâtes 	50 (avec l'eau 450 ml)	50	80%
	100 (avec l'eau 800 ml)	100	
A-6 Pommes de terre 	200	200	100%
	400	400	
	600	600	
A-7 Pizza 	200	200	100%
	400	400	
A-8 Soupe 	200	200	80%
	400	400	

## 11) Verrouillage sécurité enfants

### A) Verrouillage

Lorsque le four est à l'arrêt, appuyez sur la touche **Stop/Annul.** pendant 3 secondes. Un signal sonore retentit vous signalant que le four est maintenant verrouillé. Le symbole de verrouillage de sécurité [ - - ] s'affiche à l'écran.

### B) Déverrouillage

Lorsque votre four est en mode de verrouillage enfants, appuyez sur la touche **Stop/Annul.** pendant 3 secondes. Un signal sonore retentit et le symbole de verrouillage de sécurité disparaît.

## 12) Fonction interrogation

La fonction interrogation vous permet d'afficher les informations suivantes :

### A) Affichage de la puissance de cuisson

Pendant la cuisson en micro-ondes, gril ou combiné, appuyez sur **MO/Gril/Combi**, la puissance en cours d'utilisation s'affiche pendant 3 secondes.

### B) Affichage de l'heure programmée

En mode départ différé, appuyez sur ☹/ **Départ différé** pour voir le temps pour le démarrage différé. L'heure programmée clignote pendant 3 secondes, puis le four affiche de nouveau l'horloge.

### C) Affichage de l'heure

Pendant la cuisson, appuyez sur ☺/ **Départ différé** pour vérifier l'heure de l'horloge. Elle s'affiche pendant 3 secondes.

## 13) Autres Informations d'utilisation

1. La sonnerie retentit une fois lorsque vous faites tourner le bouton au début.
2. Si vous avez ouvert la porte pendant la cuisson, vous devez appuyer sur **Marche/+ 30 s/Valider** pour continuer la cuisson ;
3. Une fois que vous avez sélectionné un programme de cuisson, vous devez appuyer sur **Marche/+ 30 s/Valider** dans la minute qui suit, sinon l'horloge s'affiche et le réglage est annulé.
4. Un son retentit une fois lorsque la pression sur les touches produit une action efficace, sinon la touche ne produit pas de son.
5. Une fois la cuisson terminée, le four émet cinq bips.



**DEBRANCHEZ LE CORDON D'ALIMENTATION DE LA PRISE DE COURANT AVANT DE PROCEDER AU NETTOYAGE ET, SI POSSIBLE, LAISSEZ LA PORTE OUVERTE POUR DESACTIVER LE FOUR.**

**Il est recommandé de nettoyer le four régulièrement et d'enlever tout dépôt alimentaire : si l'appareil n'est pas maintenu dans un bon état de propreté, sa surface pourrait se dégrader et affecter de façon inexorable la durée de vie de l'appareil et conduire à une situation dangereuse.**

- Gardez la cavité interne du four toujours propre et sèche, en la nettoyant régulièrement avec un chiffon doux. N'utilisez pas de détergents abrasifs car vous risquez de rayer ou d'endommager la peinture.
- Les éclaboussures ou les projections de nourriture sur la face intérieure de la porte, ainsi que sur les joints de porte et les parties avoisinantes doivent être nettoyées quotidiennement avec de l'eau chaude savonneuse. Rincez à l'eau claire et séchez soigneusement. Il est préférable d'entretenir les parties métalliques de la porte avec un chiffon humide. N'utilisez pas de brosse, d'éponge à récurer ou de tampon abrasif.
- En cas de détérioration des joints de porte ou des parties avoisinantes, vous ne devez pas faire fonctionner le four avant sa remise en état par un technicien qualifié du service après-vente.
- Nettoyez l'extérieur du four avec un chiffon doux légèrement humidifié d'eau chaude savonneuse. Rincez et séchez soigneusement avec un chiffon propre et sec. **Attention ! Veillez à ne pas faire pénétrer d'eau à l'intérieur de l'appareil par les ouvertures de ventilation.**
- Nettoyez le panneau de commandes avec précaution. Essuyez-le avec un chiffon doux légèrement humide (avec de l'eau uniquement). N'utilisez pas de produits chimiques. Évitez les excès d'eau.
- **Contrôlez régulièrement l'état de propreté de la plaque mica (sortie d'ondes) située à l'intérieur de la cavité du four. Attention : une accumulation excessive de résidus alimentaires sur la plaque mica peut provoquer des arcs électriques à l'intérieur de la cavité.** Les projections incrustées pourraient surchauffer, fumer ou déclencher un incendie.
- **Ne retirez pas le couvercle de guide d'ondes (la plaque en mica).**
- Vous pouvez nettoyer la grille, le plateau tournant et l'anneau du plateau tournant une fois refroidis avec une éponge douce et de l'eau chaude savonneuse. Rincez-les à l'eau claire et séchez-les soigneusement avec un chiffon doux.

## GUIDE DE DEPANNAGE

**ATTENTION !** Afin de prévenir tout danger, il est impératif, en cas de problème, de s'adresser au service après-vente de votre magasin revendeur ou à un électricien qualifié et agréé pour ce type de réparation.

Fonctionnement normal	
Four à micro-ondes interférant avec la réception de votre téléviseur	La réception des téléviseurs et postes de radio peut être brouillée lorsque le four à micro-ondes fonctionne. Cette interférence est similaire à celle que génèrent les petits appareils électriques comme les mixers, les aspirateurs et les ventilateurs électriques. Ceci est normal.
Lumière du four faible	Au cours d'une cuisson aux micro-ondes à faible puissance, la lumière du four peut baisser d'intensité. Ceci est normal.
Accumulation de vapeur sur la porte, de l'air chaud s'échappe des ouvertures d'aération	Pendant la cuisson, de la vapeur se dégage des aliments. Celle-ci est principalement évacuée par les trous d'aération mais une faible quantité s'accumule sur les surfaces froides comme la porte du four. Ceci est normal.
Four utilisé accidentellement sans aliment à l'intérieur.	L'utilisation du four à vide ne l'endommagera pas si elle est de courte durée. Mais ceci n'est pas recommandé.

Problèmes	Causes possibles	Solutions
Le four ne fonctionne pas	Le cordon d'alimentation n'est pas correctement branché.	Débranchez l'appareil, attendez 10 secondes, puis rebranchez-le.
	Fusion des fusibles ou action du disjoncteur.	Remplacez le fusible ou réenclenchez le disjoncteur (réparé par des techniciens professionnels de notre société).
	Problème avec la prise électrique.	Essayez la prise en y branchant d'autres appareils électriques.
Le four ne chauffe pas	La porte est mal fermée.	Fermez bien la porte.
Le plateau tournant en verre fait du bruit lorsque le four à micro-ondes est en marche.	La surface d'appui des roulettes de l'anneau du plateau et le fond du four sont sales.	Reportez-vous au paragraphe <b>Nettoyage &amp; Entretien</b> pour nettoyer les surfaces sales.



## CARACTERISTIQUES TECHNIQUES

---

<b>Modèle</b>	<b>EG 202i</b>
Alimentation	230 V~ 50 Hz
Puissance d'entrée micro-ondes	1270 W
Puissance de sortie micro-ondes	800 W
Puissance d'entrée gril	1000 W
Volume	20 L
Diamètre du plateau tournant	255 mm
Dimensions hors tout (L x H x P)	440 x 330 x 258 mm
Poids net	10.7 kg

Toutes les informations, dessins, croquis et images dans ce document relèvent de la propriété exclusive de SOURCING & CREATION. SOURCING & CREATION se réserve tous les droits relatifs à ses marques, créations et informations. Toute copie ou reproduction, par quelque moyen que ce soit, sera jugée et considérée comme une contrefaçon.

All information, designs, drawings and pictures in this document are the property of SOURCING & CREATION. SOURCING & CREATION reserves all rights to its brands, designs and information. Any copy and reproduction through any means shall be deemed and considered as counterfeiting.